



26 FEB. 2021

26 de febrero de 2021

Mtra. Silvia del Carmen Martínez Méndez
Secretaria Ejecutiva
PRESENTE.-

SECRETARÍA EJECUTIVA

En cumplimiento al artículo 143, numerales 1 y 2 del Reglamento de Elecciones y virtud de que el treinta de septiembre de 2020 dio inicio el proceso electoral en San Luis Potosí, le informo que durante el periodo comprendido del **20 al 26 de febrero de 2021**, la Dirección de Comunicación a mi cargo detectó lo siguiente:

Número consecutivo de publicaciones	35
Género periodístico	Nota periodística
Tipo de publicación	Reproducción
Periodo	Del 20 al 26 de febrero de 2021
Fecha de publicación	23 de febrero de 2021
Medio escrito	Zona Media
Sección	Portada, Última Hora
Página	Primera plana y pág. 16
Responsable	Redacción
Marco metodológico	NA
Resultados	Según la encuestadora "De las Heras Demotecnia" los datos establecen que al aspirante con más preferencia entre los potosinos en Ricardo Gallardo Cardona del Partido Verde Ecologista con más del 43% de intención del voto, seguido por Octavio Pedroza Gaitán del PAN-PRI con 31% y Mónica Rangel por Morena con el 24% de la disposición electorales.
Testigo anexo	Testigo publicación Zona Media.

Número consecutivo de publicaciones	36
Género periodístico	Nota periodística
Tipo de publicación	Reproducción
Periodo	Del 20 al 26 de febrero de 2021
Fecha de publicación	23 de febrero de 2021
Medio escrito	Zona Media
Sección	Glosario
Página	Página 3
Responsable	Redacción
Marco metodológico	NA
Resultados	Según la encuestadora "De las Heras Demotecnia" los datos establecen que al aspirante con más preferencia entre los potosinos en Ricardo Gallardo Cardona del Partido Verde Ecologista con más del 43% de intención del voto, seguido por Octavio Pedroza Gaitán del PAN-PRI con 31% y Mónica Rangel por Morena con el 24% de la disposición electorera.
Testigo anexo	Testigo publicación Zona Media.

Número consecutivo de publicaciones	37
Género periodístico	Nota periodística
Tipo de publicación	Reproducción
Periodo	Del 20 al 26 de febrero de 2021
Fecha de publicación	23 de febrero de 2021
Medio escrito	El Mañana
Sección	Miscelánea
Página	Primera plana y pág. 18
Responsable	Redacción
Marco metodológico	NA
Resultados	Según la empresa encuestadora "De las Heras Demotecnia" con más preferencia entre los potosinos es Ricardo Gallardo Cardona del Partido Verde con más del 43% de intención del voto, seguido por Octavio Pedroza de la PAN-PRI con 31% y Mónica Rangel por Morena.
Testigo anexo	Testigo publicación El Mañana

Número consecutivo de publicaciones	38
Género periodístico	Columna
Tipo de publicación	Reproducción
Periodo	Del 20 al 26 de febrero de 2021
Fecha de publicación	23 de febrero de 2021
Medio escrito	El Mañana
Sección	Glosario
Página	Página 3
Responsable	Redacción
Marco metodológico	NA
Resultados	Según la empresa encuestadora "De las Heras Demotecnia" con más preferencia entre los potosinos es Ricardo Gallardo Cardona del Partido Verde con más del 43% de intención del voto, seguido por Octavio Pedroza de la PAN-PRI con 31% y Mónica Rangel por Morena
Testigo anexo	Testigo publicación El Mañana

Número consecutivo de publicaciones	39
Género periodístico	Nota periodística
Tipo de publicación	Reproducción
Periodo	Del 20 al 26 de febrero de 2021
Fecha de publicación	23 de febrero de 2021
Medio escrito	El Heraldo
Sección	Local
Página	Portada y pág. A2
Responsable	Redacción
Marco metodológico	NA
Resultados	Basados en la reciente encuesta publicada por la casa encuestadora De las Heras Demotecnia, dan una ventaja a Ricardo Gallardo como abanderado del Partido Verde a su favor el 43%, en el segundo lugar Octavio Pedroza de la Coalición Si Por San Luis con el 31% y como candidata de Morena Mónica Rangel, con el tercer sitio con el 24.
Testigo anexo	Testigo publicación El Heraldo

Número consecutivo de publicaciones	40
Género periodístico	Nota periodística
Tipo de publicación	Reproducción
Periodo	Del 20 al 26 de febrero de 2021
Fecha de publicación	21 de febrero de 2021
Medio escrito	El Exprés
Sección	Local
Página	Portada y pág.09
Responsable	Redacción
Marco metodológico	NA
Resultados	La contienda por la gubernatura arranca con una carrera de tres, donde Mónica Rangel de Morena, y Octavio Pedroza de la Coalición Si Por San Luis, inician prácticamente empatados, pero con un tercer lugar, Ricardo Gallardo del PVEM y PT que tiene posibilidades de crecer, señalo el presidente de Consulta Mitofsky.
Testigo anexo	Testigo publicación El Exprés

Además, se comunica la recepción de dos encuestas originales de preferencias electorales en el estado por parte de las empresas MASSIVE CALLER y DE LAS HERAS DEMOTECNIA, de la cual se anexa el análisis de criterios de carácter científico que deben de presentar las empresas encuestadoras.

Se anexa encuesta, lista de criterios y nota de testigo de publicación de medio impreso.
Sin otro particular.

Atentamente.



LCC. Ruth Ramírez-Torres
Dirección de Comunicación Electoral

Anexo Publicación Impresa del periódico Zona Media Portada



SEGÚN ENCUESTA:

Supera Gallardo a contrincantes

ESCENARIO ELECTORAL MÁS PROBABLE si la elección fuera EN ESTE MOMENTO

Iniciará la campaña con 12% de ventaja sobre el segundo: Demotecnia

/Pág. 16

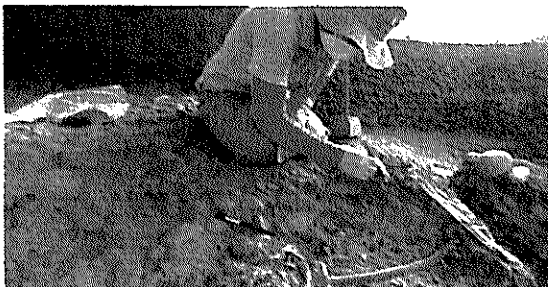
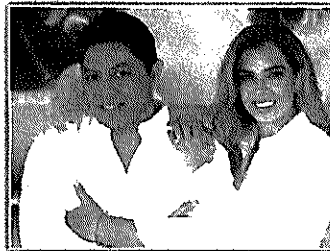
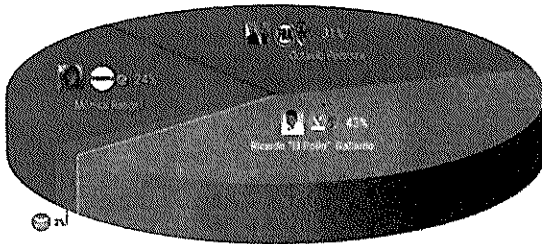

INAHYUNAM
BUSCARÁN RESTOS DE NAMUT EN LA REGIÓN

En municipios hay fósiles marinos y huesos de animales de era paleontológica

/Pág. 16

Anexo publicación impresa del periódico Zona Media Pág. 16

16 ULTIMA HORA

www.diariozm.com

Viernes 22 de febrero del 2013



ÁNGEL GABRIEL GONZÁLEZ Hernández de 15 y Eduardo Alfonso González Hernández de 26 con buscados.

EN LA COFRADÍA

Dos hermanos desaparecidos

La última vez fueron vistos en la calle Magdalena Cedillo

Naiyo Rocha

La Fiscalía General del Estado (FGE) inició carpeta de investigación por la desaparición de dos hermanos en el ejido La Cofradía perteneciente a Ríoverde, familiares y amigos se sumaron a la búsqueda, temen en estén en situación de riesgo.

De acuerdo a información de la Cuarta Delegación de la Fiscalía del estado, los desaparecidos son Ángel Gabriel González Hernández de 15 años de edad además de su hermano Eduardo Alfonso González Hernández de 26 años, la última vez que fueron vistos fue en la calle Magdalena Cedillo del ejido La Cofradía de Ríoverde el pasado domingo 21 de febrero, desde entonces se desconoce de su paradero.

Finalmente la Comisión Estatal de Búsqueda de Personas y la Fiscalía General del Estado pidió la colaboración de la ciudadanía para ubicarlos, llamar al 444.814.86373.

➔ **BUSCARÁN...**

VIENE DE PRIMERA PLANA

Carlos González

Expertos harán investigaciones y excavaciones en una comunidad rural de Cerritos donde hace varios años encontraron restos de un supuesto mamut, especulan existen más huesos en la zona.

Personal del Instituto Nacional de Antropología e Historia (INAH) coordinados con estudiantes de la carrera de

Antropología de la Universidad Autónoma de México (UNAM) y de una facultad estatal, en las próximas semanas iniciarán una investigación en el ejido El Sauz, donde hace aproximadamente diez años localizaron restos de un mamut, pues especulan que en el lugar del hallazgo existen huesos de este y otros animales de la era paleontológica.

Los investigadores ya solicitaron permiso para realizar excavaciones a autoridades del ejido quien a su vez informó y pidió autorización a la asamblea comunal.

En municipios de la zona Media, como Cerritos, Ciudad del Maíz y Ríoverde, existen registros de hallazgos de restos de mamut, el más reciente fue en esa comunidad, por ello ahí harán las investigaciones.

➔ **5 HERIDOS...**

VIENE DE POLICÍA 24

Jaime Carrizales
Naiyo Rocha

Cinco personas resultaron lesionadas, entre ellas tres miembros de una familia, luego del estrepitoso choque de un taxi contra una camioneta en la supercarretera estatal 75 Ríoverde - San Luis Potosí ayer lunes por la mañana.

Poco después de las 09 horas del 22 de febrero, agentes de la Policía Estatal y paramédicos de Cruz Roja acudieron al kilómetro 3-500 poco antes del parque "Azahares" en el ejido La Cofradía en Ríoverde, sitio donde atendieron a Porfirio N., con domicilio en la comunidad de La Parada del municipio de

Santa Catarina, conductor del taxi Nissan Tauru, color verde, con número económico 23 del sitio plaza principal de Rayón, además de Ninfa N., de 45 años de edad y su nieta de 3, ambas con domicilio en la comunidad de Puerto de la Cruz, también en Santa Catarina, aunque por fortuna las lesiones no eran de gravedad.

Contrario a eso y presionado, quedó el copiloto Timoteo N., de 49 años de edad, esposo de la mujer y abuelo de la pequeña, quien estaba presionado y fue necesaria la intervención de Bomberos para con las "Quiladas de la Vida" sacarlo de entre los fierros retorcidos del automóvil de alquiler, trasladándolo al hos-

pital. Según trascendió en el lugar de los hechos, el taxi circulaba con dirección a El Huizache sobre la carretera federal 57 en el municipio de Matehuala, sitio donde la familia visitaría a la madre de la niña, sin embargo el conductor de manera aparente iba a rebasar la camioneta GMC Sierra, color azul, estampándose por alcance, pues al parecer el chofer de esta última intentó descender hacia el ejido de La Cofradía y también resultó con algunos golpes. Los oficiales de Seguridad Pública Estatal seccion camiones tomaron conocimiento de los hechos y ordenaron lo conducente, estimándose los daños materiales en varios miles de pesos.

➔ **SUPERA...**

VIENE DE PRIMERA PLANA

Redacción

Con al menos 12 puntos porcentuales de ventaja, la prestigiada casa encuestadora "De las Heras Demotecnia" posiciona a Ricardo Gallardo Cardona de cara a las elecciones del próximo domingo 6 de junio, así lo indica el estudio realizado entre el 13 y el 16 de febrero en las 4 regiones de San Luis Potosí, el resultado de la encuesta fue publicado este lunes a nivel Nacional por el periódico "El Universal".

Seguando la metodología de entrevistas realizadas en las viviendas de las personas, la pregunta expresa de ¿Quién cree usted ganará las elecciones si fueran en este momento?, el 43% respondió que Ricardo Gallardo representando a la Coalición "Juntos Haremos Historia", el 31% indicó que Octavio Pedrosa Gaytán de "Sí Por San Luis", y el 24% señaló que Mónica Lilianna Rangel de MORENA.

En otros apartados del estudio, Gallardo Cardona también supera a sus contendientes, con un 64% en nivel de conocimiento, una mejor percepción en la calidad de su desempeño como funcionario con un 6.6 de calificación, además de que la gente cree que él haría un mejor trabajo como Gobernador con un 38% de aprobación, sobre un 21% de Octavio Pedrosa y un 17% de Rangel Martí-

nez.

"El Pollo" lidera la encuesta también en los cuestionamientos sobre la defensa de los intereses del pueblo potosino y sobre la percepción sobre quién ha estado más pendiente de las diversas problemáticas de la población en fechas recientes.

El levantamiento censal realizado por "De las Heras Demotecnia" se llevó a cabo en las 4 regiones de San Luis Potosí, dividiéndose en siete estratos de población de acuerdo al tipo de competencia electoral en cada una de ellas.

La asignación de cuestionarios se llevó a cabo de acuerdo a la cantidad de electores posibles siguiendo de una metodología bien definida con miras a obtener resultados estadísticamente ciertos.

Las entrevistas se practicaron a personas mayores de edad que acudieron a abrir las puertas de su vivienda y que tuvieron presencia de elector domiciliado al municipio donde se hacía la entrevista.

El estudio tiene un error estadístico registrado de +/- 3.2%.

Justo cuando faltan 104 días para la elección, Ricardo Gallardo Cardona se mantiene al frente de las preferencias electorales en San Luis Potosí, abanderando a la Coalición "Juntos Haremos Historia" integrada por el PVEM y el PT.

➔ **ASEINADO...**

VIENE DE POLICÍA 24

Jaime Carrizales
Carlos González

Un campesino fue asesinado a balazos a manos de su vecino luego de la riña ocurrida en la colonia Agrícola Militar La Gavia, perteneciente al municipio de Villa Juárez este domingo 21 de febrero poco antes de la media noche.

Médicos de la clínica rural número 41 del Instituto Mexicano del Seguro Social (IMSS) de Cerritos, alertaron a la Policía Estatal y de Investigación sobre el ingreso de Francisco Amaya Parra de 41 años de edad, con domicilio en la colonia Agrícola Militar La Gavia, quien presentaba diversas lesiones producidas por proyectil de arma de fuego, producida por un rifle calibre 22.

Según las primeras investigaciones, el hoy occiso sostuvo un pleito con uno de sus vecinos identificado como José de Jesús N., de 23 años de edad, quien al verse superado sacó el arma de fuego y le disparó para dejarlo ten-

dido, Francisco todavía fu trasladado por su familia a la clínica pero los médicos poco pudieron hacer para salvarle la vida.

Tan pronto fue informada del crimen, la Policía de Investigación (PDI) se trasladaron a la comunidad mencionada para iniciar las indagatorias correspondientes, entrevistando a varios de los deudos, quienes relataron e identificaron a José de Jesús N., como el autor del asesinato todo como consecuencia de las viejas rencillas, asimismo trascendió que todo se originó después de una pelea de gallos clandestina, aunque no fue confirmado.

Gracias al operativo, este victimo fue capturado cuando ya pretendía escapar, trasladándolo a la cárcel a disposición de la autoridad competente, en tanto el cadáver del campesino quedó en el Servicio Médico Legista (Semel) en Ríoverde para la necropsia de ley y en espera de ser reclamado por sus familiares para brindarle sepultura.

Martes 23 de Febrero del 2021

GLOSARIO

EDITORIAL 3

Para la contienda electoral por la gubernatura, según la encuestadora 'De las Heras Demotecnía' que hizo evaluaciones al presidente López Obrador en 2018, la competencia estatal en San Luis Potosí será entre tres fuerzas, verde, azul y guinda, según noticia del diario El Universal ...

Los datos establecen que el aspirante con más preferencia entre los potosinos es Ricardo Gallardo Cardona del Partido Verde Ecológico con más del 43% de intención del voto, seguido por Octavio Pedroza Galtán de la PAN-PRI con 31% de seguidores y Mónica Rangel por 'Morena' con el 24 de la disposición electorera, lo cual representa que estos tres serán punteros en el arranque de la campaña, en marzo lo interesante es que PVEM, PAN y Morena, disputarán el cargo. Sigue la desbandada de panistas y priistas hacia otros grupos políticos sobre todo del Partido Verde y ahora en Rioverde, el ex director de Servicios Municipales José Matilde Noyola Correa, fue visto hace días en un acto interno del PVEM, en señal de que participará en apoyo a la candidata ecologista ... de hecho, este ex funcionario estuvo fuera de la vida pública y al margen de la actividad partidista desde que salió del cargo en 2015, pero ahora reapareció con la nueva corriente de los



Ricardo Gallardo Cardona... Va verde.



J. Matilde Noyola Correa... Verde.

verdes, que cada día recibe a miles de personas en todos los pueblos potosinos. El ex dirigente local del PRI en Ciudad Fernández, Juan Manuel Guerrero Cruz está en desacuerdo con la coalición de "Si por SLP", por eso en este año electoral estará al margen y no ayudará al instituto el cual dirigía, pero también porque pretendía quedarse con la candidatura municipal para su hijo, pero no pudo ... lo lamentable de esto es que tenía un compromiso con las corrientes regionales, para pelear al menos la diputación federal, pero ahora, con el pretexto de que no lo incluyen, optó por alejarse con sus dos o tres colaboradores, para castigarlos con el látigo de su desprecio. Poco ánimo muestra la ex titular de giros mercantiles en Ciudad Fernández, Benigna López Uribe



Juan Manuel Guerrero C... No habla.

de regresar a la política, y parece que sólo acude por compromiso a reuniones, no por gusto como hace unos años, cuando era lideraba a una cantidad de mujeres y tenía un proyecto político personal ... desde su salida en el Partido del Trabajo nada fue igual, incluso dijo no volvería a colaborar con otro grupo, pero anduvo con el Encuentro Social, aunque la realidad no tiene fuerza en este ni otros pueblos, por lo que da lo mismo siga ausente de los reflectores informativos. Luego de alejarse de la política en San Ciro, por cuestiones de salud, el ex alcalde David Salvador Hernández Martínez podría volver con el PAN, pero no para contender por cargo, sino apoyar a los aspirantes para distintos puestos de elección ... en los últimos eventos que vieron a este ex Edil, mostró su apoyo en la precandidatura del panista Marco Gama Basarte, en la Interna panista, pero no le salieron las cosas y no pidió posiciones, sin embargo cuando estuvo en el gobierno realizó un trabajo regular y todavía tiene respaldo de la gente, por lo cual podría ayudar a los abanderados. En Ciudad del Maiz, el PRI no supo aprovechar los errores cometidos por el PAN en el gobierno ni limpiar su imagen para volver al cargo municipal, pues la manera en que Ma. Concepción Guerrero Zanella, la dirigente tricolor, de hacer las cosas no es la mejor, y tiene divididos a los militantes ... la mujer tienen interés propio y como oportunista les pedirá un cargo en la planilla que contendrá por el Ayuntamiento en este año, pero no toma en cuenta a otros sectores para la designación de cargos, con lo cual viola las reglas internas y afecta a otros. Total decepción causó en Cárdenas el pésimo trabajo de la



Benigna Lopez Uribe... Desamano.



David S. Hernandez Mtr... Por volver.



Ma. Concepción Guerrero Zanella... Evade.

diputada federal plurinominal del partido Morena, Martina Cazares Yáñez, quien pese a ser de ese lugar, nada relevante hizo para cambiar la calidad de vida de la gente y tampoco en sitios como Rayón, Santa Catarina, Alaquines, y otros de la zona, los cuales tienen necesidades y no las atendió ... lo grave es que por su pésimo trabajo también deja en mal al grupo morenista, y todavía busca que su marido Ignacio Calderón sea candidato a la alcaldía cardenense por segunda ocasión, cuando sólo lo perjudicará con su deficiente labor. Por cierto, en el municipio de Rayón dicen que María Félix López Delgado sigue torca en contender por la presidencia de ese lugar, al grado que haría a un lado su "dignidad" y traicionaría al PRI pese a que gracias a ese grupo, su hermano Salvador fue alcalde del 2012 al 2015 ... de hecho, la mujer varias veces buscó el abandono del tricolor, pero no lo logró porque la gente la señalaba de mal servicio en el sistema DIF, donde únicamente ayudó a gente de su familia y quienes la adulaban, pero no a los demás, por ello la repudian. Sobre el tema de seguridad en la región de Cerritos y Villa Juárez, es necesario que la Secretaría de Seguridad Pública del Estado, evalúe la base establecida en ese sector, y renueve las patrullas vehiculares, pues actualmente tienen sólo una en deficientes condiciones y falta personal operativo, como para prevenir los delitos y atrapar a delincuentes ... lo preocupante es que el titular y comisario de la SSPe está delicado de salud, por secuelas del Covid-19 y no será fácil que regrese al servicio, pero sus colaboradores deben cumplir sus funciones, por bien de la población.



Martina Cazares Yañez... Le afecta.



Ma. Félix Lopez Delgado... Repudia.



Jaime Pineda Arteaga... Aun enfermo.

Anexo publicación impresa de periódico El Mañana Portada

Martes 23 de Febrero del 2021 Cd. Valles S.L.P. Año XLIV No. 16037 www.elmananadevalles.com.mx PRECIO \$8 EN PLAZA \$9 FORANEJO

Especial **INF. PÁGS. 20 Y 21**

ASÍ FUE LA LLEGADA DEL PERSEVERANCE A MARTE

Fundador: Pascual Oyarvide Sánchez

DIARIO REGIONAL EL MAÑANA DE VALLES



Deportes **'Canelo' listo para la pelea**

INFORMACIÓN PÁGINA 22

SEGÚN ENCUESTA:

SUPERA GALLARDO A CONTRINCANTES

ESCENARIO ELECTORAL MÁS PROBABLE si la elección fuera EN ESTE MOMENTO



INFORMACIÓN PÁGINA 16



MUNICIPIO T. CASOS NUEVOS

Jurisdicción Sanitaria I

San Luis Potosí	32574	216
Soledad	4687	31



Jurisdicción Sanitaria V

Ciudad Valles	4018	5
Ebano	182	0
Tamasopo	142	0
Tamulín	248	0
El Narajo	168	0

MUNICIPIO T. CASOS NUEVOS

Jurisdicción Sanitaria VI

Tamazunchale	1607	8
Matlapa	311	0
San Martín	100	0
Tampacán	80	0
Axtla	340	0
Xilitla	411	0

Jurisdicción Sanitaria VII

Aquismón	129	0
Coxcatlán	88	0
Tancanhuitz	185	1
Huehuetlán	84	2
San Antonio	27	3
San Vicente T.	67	0
Tampamolón	43	0
Tanlaás	102	1
Tanguilán	147	1

TOTAL 4582
Muertes en todo SLP

Subieron 8.6%

No paran los gasolinazos



INFORMACIÓN PÁGINA 18

0° 601202° 017584

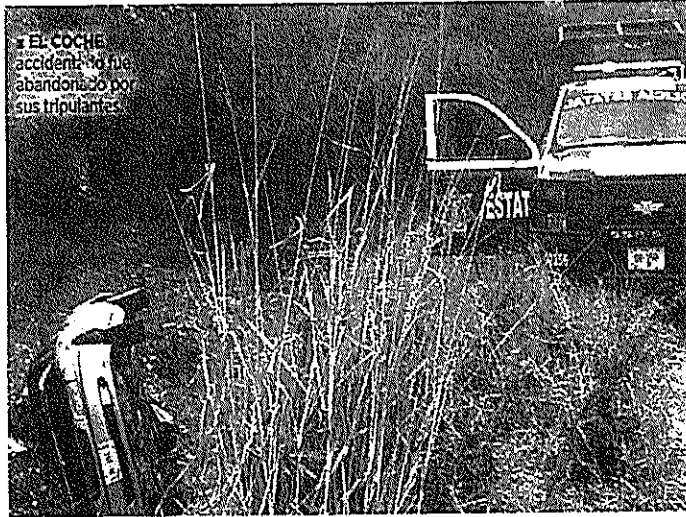

El coche accidentado fue abandonado por sus tripulantes.

POR VELOCIDAD: VOLCÓ AUTO Y LO ABANDONARON

Sólo daños materiales el saldo

Redacción

Derivado del exceso de velocidad y la falta de precaución de su conductor, un

vehículo tipo sedán se salió del pavimento y volcó ayer durante la mañana, en el eje carretero Tamuín-Xolol, en el tramo San Vicente-Tanquián.

En las primeras horas del lunes, se registró el accidente de un auto Nissan Tsuru, color azul plata, con placas de identificación XJW-384-A, el cual fue encontrado abandonado a la orilla de la su-

perficie de rodamiento.

Presuntamente los ocupantes de la unidad motriz no sufrieron lesiones y después de salir se retiraron del lugar, dejando abandonado el coche, el cual presentó daños cuantiosos.

Al lugar llegaron agentes de la Policía Estatal, quienes tomaron conocimiento y ordenaron que el auto fuera remolcado hasta una pensión.

SUPERA...

VIENE DE PRIMERA PLANA

Redacción

Con al menos 12 puntos porcentuales de ventaja, la prestigiada casa encuestadora "De las Heras Demotecnia" posiciona a Ricardo Gallardo Cardona de cara a las elecciones del domingo 6 de junio. Así lo indica el estudio realizado entre el 13 y el 16 de febrero en las 4 regiones de San Luis Potosí, cuyo resultado fue publicado el lunes a nivel nacional por el periódico "El Universal".

Siguiendo la metodología de entrevistas realizadas en las viviendas de las personas, a pregunta expresa de ¿quién cree usted ganaría las elecciones si fueran en este momento?, el 43% respondió que Ricardo Gallardo, representando a la coalición "Juntos Haremos Historia", el 31% indicó que Octavio Pedroza Gaytán de "Sí Por San Luis" y el 24% señaló que Mónica Liliana Rangel de Morena.

En otros apartados del estudio, Gallardo Cardona también supera a sus contendientes, con un 64% en nivel de conocimiento, una mejor percepción en la calidad de su desempeño como funcionario con un 6.6 de calificación, además de que la gente cree que él haría un mejor trabajo como Gobernador con un 38% de aprobación, sobre un 21% de Octavio Pedroza y un 17% de Rangel Martínez.

"El Pollo" lidera la encuesta también en los cuestionamientos sobre la defensa de los intereses del pueblo potosino y respecto a la percepción sobre quién ha estado más al pendiente de las diversas problemáticas de la población en fechas recientes.

El levantamiento realizado por "De Las Heras Demotecnia" se llevó a cabo en las 4 regiones de San Luis Potosí, dividiéndolas en siete estratos de población de acuerdo con el tipo de competencia electoral en cada una de ellas.

La asignación de cuestionarios sucedió conforme a la cantidad de electores posibles, siguiendo una metodología bien definida con miras a obtener resultados estadísticamente certeros.

Las entrevistas se practicaron a personas mayores de edad que acudieran a abrir las puertas de su vivienda y que tuvieran credencial del municipio donde se hacía el proceso.

El estudio tiene un error estadístico registrado de +3.2%.

Justo cuando faltan 104 días para la elección, Ricardo Gallardo Cardona se mantiene al frente de las preferencias electorales en San Luis Potosí, abanderando a la coalición "Juntos Haremos Historia" integrada por el PVEM y el PT.

Anexo publicación impresa de periódico El Mañana, El Glosario

Martes 23 de Febrero del 2021

GLOSARIO

EDITORIAL 3

Un hecho trascendental para este año, es que el Gobierno Federal de Andrés Manuel López Obrador podría iniciar dos obras vitales para la Huasteca, al terminar el proceso electoral 2021, pues trascendió que vendrá en agosto para dar arranque a la ampliación del Aeropuerto y junto a esa terminal, la sede regional de la Guardia Nacional... el aviso salió

en la reciente visita del gobernador Juan Manuel Carreras López a Tamuín, porque los trámites han avanzado para conseguir la denrota de más de mil millones de pesos en un moderno edificio aeroportuario y otro monto para la base militar que deberá alojar a más de 3,000 elementos cuando esté en pleno funcionamiento... el plan de la estada presidencial será hasta esa fecha, para evitar quejas de que pudiera influir en el resultado de los comicios de junio y también para cerrar con broche de oro el sexenio estatal del PRI, el cual concluirá en septiembre, junto con el Ayuntamiento que preside la morenista de Grecia Esmeralda Sánchez González, quien con gusto colabora... aparte, también las compañías civiles y castrenses harán los preparativos de ambos proyectos para construirlos en el último tercio del año..... Para la próxima contienda electoral por la gubernatura, según la empresa encuestadora "De las Heras Demotecnia" que hizo evaluaciones al presidente López Obrador en 2018, la competencia estatal en San Luis Potosí será entre tres fuerzas políticas. Verde, azul y guinda, según una noticia del diario El Universal... los datos establecen que el aspirante con más preferencia entre los potosinos es Ricardo Gallardo Cardona del Partido Verde Ecologista con más del 43% de intención del voto, seguido por Octavio Pedrosa Gaitán de la PAN-PRI con 31% de seguidores y Mónica Rangel por Morena con el 24 de la disposición, lo cual representa que estos tres serán los punteros en el arranque de la campaña estatal, en marzo próximo... aunque hubo más factores de evaluación como conocimiento y datos de credibilidad, lo notable es que PVEM, PAN y Morena, disputarán la primera posición estatal..... Algo lamentable les ocurrió a los potosinos, pues el principal defensor contra las injusticias de las autoridades, el titular de la Comisión Estatal de los Derechos Humanos, Jorge Andrés López Espinosa, dejó esa ideología de servicio social por entrar a la política en un grupo que no tiene futuro, como es Movimiento Ciudadano... el caso es llamativo, porque este funcionario de un organismo civil, cayó en la tentación del poder planteada por el dirigente estatal del MC, Eugenio Govea Arcos y en sus mentiras, para meterse al proceso por el Ayuntamiento de San Luis ca-



A.M. López Obrador - Nacional



Eugenio Govea Arcos - Local



Edson Quintanar Sánchez - Local

como el virtual abanderado a la diputación federal del Distrito 04, cuando el más aceptado en los acuerdos es Edson Quintanar Sánchez por el aval del PT y del Verde... aparte, en la diputación local del Distrito XII mencionan que irá Arnulfo Jiménez García, un empresario amigo de



Antolin Guerrero Márquez - Municipal

Gabineros, cuando en realidad esas posiciones serán para el más popular y a este personaje no lo conocen ni sus parientes... esta semana quedarán definidas las postulaciones de ambas contiendas, según las decisiones que puedan darse con los consejeros nacionales y estatales..... Vaya que salió "vivo" el ex alcalde de Xilitla del trienio pasado, Javier Pacheco Sánchez, pues al descubrir que no tiene posibilidad de ser candidato por el mismo puesto, intentó meter a su mujer en la primera posición pluri del PAN, donde será candidato Alfredo Morán Gómez, pero no pudo y ahora quiere que la planilla del PRI le dé el lugar... de hecho, Pacheco acudió al evento de Octavio Pedrosa Gaitán a San Luis capital y en lugar de estar con los panistas, tomó una bandera roja y



Javier Pacheco Sánchez - Municipal



Alfredo Morán Gómez - Local

anduvo con los priistas y con su "madrina" Rebeca Terán Guevara, con tal de obtener la regiduría para su esposa, cuando no es aceptada por los campesinos, pero el argumento otra cosa... lo peor del caso es que le dio la espalda al panismo xilitense, el cual lo llevó al Gobierno hace apenas seis años, pero es evidente que no le importan sus opiniones..... Nueva denuncia enfrenta el alcalde de Aquilón, Oscar Suárez Mendoza, por uso indebido de recursos públicos y desvíos, en favor de su socio y aspirante a la Alcaldía, Cuauhtémoc Balderrás, quien es sólo conocido en la comunidad Tamapatz, pero le invierte para hacerlo popular en otros lugares... el problema es que ese precandidato panista está acusado de vender gasolina ilegal, o sea de "huachicolero" y busca el cargo para evadir a la Justicia por los delitos federales que trae a cuestras... la duda es, ¿el panismo dejará que le impongan otro abanderado a la Alcaldía, sólo por capricho o negocio del Presidente saliente?

pital, donde no tiene la mínima posibilidad de triunfar, por su falta de estructura electoral y respaldo... lo malo es que dejó tirada a la CEDH y ahora no hay quién defienda a la gente de las injusticias de las autoridades, de policías, burocratas abusivos y más..... Fuertes declaraciones hizo el candidato del Partido Encuentro Solidario (PES) a la gubernatura, Adrián Esper Cárdenas, luego de su registro ante el Consejo Estatal Electoral, al establecer que hará una lucha contra la corrupción que hay en el Gobierno del Estado en este momento, en colaboración conjunta con la gente... Incluso sorprendió a la consejera presidenta del Ceepac, Laura Elena Fonseca Leal, pues uno de los acuerdos es precisamente usar términos que no causen o allenten la violencia y evitar la confrontación entre los participantes, pero el aspirante vallense, junto al dirigente nacional del PES, Hugo Erick Flores Cervantes, expuso que su plan será depurar y reducir las transas en la administración estatal... veremos si el Instituto partidista logra corresponder con una red de representantes en las casillas que habrá, así como de promoción al voto, para que Esper obtenga el aval de los electores, pero será complicado completarla en los tres meses que restan..... Confirmamos lo dicho en este espacio como cierto, pues la Auditoría Superior de la Federación detectó anomalías en varias entidades como San Luis Potosí en el programa "Jóvenes Construyendo el Futuro", a cargo del delegado Gabino Morales Mendoza y en Valles, de la subdelegada Teresa Pérez Granados, porque usaron a empresas falsas y hay muchachos que jamás recibieron apoyo... el tema ahora está en un proceso de investigación y revisión de la ASF, por tratarse de fondos nacionales, pero podría derivar en responsabilidad penal en caso de comprobarse, como en el de reparación de escuelas, donde varias obras fueron de mala calidad y representaron fraude para las comunidades... así que estos empleados deben estar muy atentos a las indagaciones o podría resultarles un juicio mayor..... Siguen los pleitos y confusiones por los supuestos precandidatos del partido Morena, pues ahora ponen al ex director de la clínica del ISSSTE en Valles, Antolin Guerrero Márquez,



Juan Manuel Carreras López - Gubernatura



Adrián Esper Cárdenas - PES

no causen o allenten la violencia y evitar la confrontación entre los participantes, pero el aspirante vallense, junto al dirigente nacional del PES, Hugo Erick Flores Cervantes, expuso que su plan será depurar y reducir las transas en la administración estatal... veremos si el Instituto partidista logra corresponder con una red de representantes en las casillas que habrá, así como de promoción al voto, para que Esper obtenga el aval de los electores, pero será complicado completarla en los tres meses que restan..... Confirmamos lo dicho en este espacio como cierto, pues la Auditoría Superior de la Federación detectó anomalías en varias entidades como San Luis Potosí en el programa "Jóvenes Construyendo el Futuro", a cargo del delegado Gabino Morales Mendoza y en Valles, de la subdelegada Teresa Pérez Granados, porque usaron a empresas falsas y hay muchachos que jamás recibieron apoyo... el tema ahora está en un proceso de investigación y revisión de la ASF, por tratarse de fondos nacionales, pero podría derivar en responsabilidad penal en caso de comprobarse, como en el de reparación de escuelas, donde varias obras fueron de mala calidad y representaron fraude para las comunidades... así que estos empleados deben estar muy atentos a las indagaciones o podría resultarles un juicio mayor..... Siguen los pleitos y confusiones por los supuestos precandidatos del partido Morena, pues ahora ponen al ex director de la clínica del ISSSTE en Valles, Antolin Guerrero Márquez,



Ricardo Gallardo Cardona - Verde



Gabino Morales Mendoza - Local



Jorge Andrés López Espinosa - Derechos Humanos



Teresa Pérez Granados - Local



Oscar Suárez Mendoza - Local

en la tentación del poder planteada por el dirigente estatal del MC, Eugenio Govea Arcos y en sus mentiras, para meterse al proceso por el Ayuntamiento de San Luis ca-

Anexo publicación de periódico El Herald, portada.

Martes 23 de Febrero de 2021

El Herald

de San Luis Potosí

Procesador: Rodrigo Vilasana López
Director General: Alejandro Vitasana Mena

70 años

www.elheraldosp.com.mx

El Herald, el primer periódico de San Luis Potosí desde 1942

Año LXXX Número 28249 \$ 10.0

San Luis en el abandono en vacunas contra COVID

- Resultan insuficientes las dosis destinadas a los potosinos
- Alertan por la elevada tasa de letalidad en la entidad

Francisco Acosta MARTÍNEZ

A pesar de que la propagación del covid-19 no da tregua en San Luis Potosí y de que cada día son más las personas que concurren a la enfermedad y que muestran una gravedad de la misma, la entidad enfrenta un abandono completo por parte de las autoridades federales que, a la fecha, no han sabido implementar un esquema de vacunación específico que garantice la protección y la salud de la ciudadanía.

De acuerdo con la información proporcionada por el Comité Estatal para la Seguridad en Salud, para este lunes 22 de febrero se tenían contabilizados 54 mil 890 casos y 4 mil 582 defunciones, situación que ha colocado a San Luis Potosí en una meseta alta de contagios y una elevada tasa de letalidad mientras que, en contraste, la vacunación avanza a paso lento y con constantes incidencias que la han retrasado en muchos sentidos.

El pasado domingo 14 de febrero, arribó a San Luis Potosí un lote con más de 20 mil dosis de vacuna contra el covid-19, mismas que fueron distribuidas en seis municipios: Ebano, Tamuín, San Vicente Tancuayalá, Tlanajás, Tanquián de Escobedo y Vanegas, sin embargo, una semana después todavía no se ha podido aplicar

Oficial: son nueve los candidatos que contendrán por la gubernatura del Estado

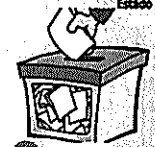

la totalidad de estas vacunas, diversos reportes señalan que se debe a la mala estrategia imple-

mentada para cumplir con este objetivo.

En las últimas semanas, también ha trascendido que numerosos grupos de potosinos

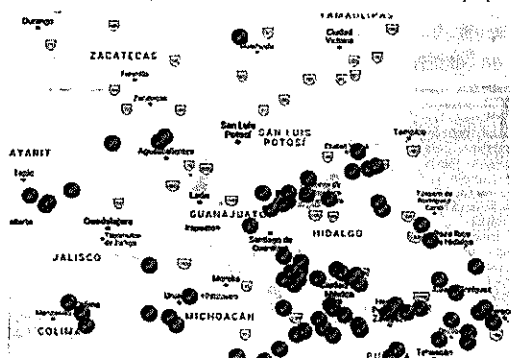

A comparación de otros Estados, San Luis Potosí está recibiendo una menor cantidad de vacunas contra el Covid.

en el abandono total y que las autoridades federales están dejando en la desprotección a la ciudadanía.

A la fecha, México tiene un

acumulado de 2 millones 041 mil 380 casos con 180 mil 107 defunciones, de ahí, destaca el hecho de que San Luis Potosí es uno de los estados que más crecimiento ha tenido en el tema de los contagios y de las defunciones, tema que pare-

Medios nacionales dan ventaja a Gallardo rumbo a la gubernatura

En el segundo lugar de las preferencias ubicación a Octavio Pedraza Gallardo, de la coalición SI Por San Luis con el 31% y tercer lugar Mónica Rangel, de Morena, con el 24%

ESCENARIO ELECTORAL MÁS PROBABLE si la elección fuera EN ESTE MOMENTO

34%	2%	31%
Mónica Rangel	Morena	Octavio Pedraza

42% Coalición "El Pueblo" Unidos

Confirma el Alcalde robo

La Unidad Administrativa Municipal fue víctima de un hecho delictivo luego de que durante la noche de este domingo ingresaron personas desconocidas y vandalizaron el edificio además de que, de acuerdo con reportes extraofi-

Paros técnicos genera pérdidas millonaria advierte Coparme

Miguel Ángel LUCIO



El presidente de la Confederación Patronal de la República Mexicana (Coparme), Julio César Galindo Pérez, señaló que los paros técnicos, totales o parciales, generan pérdidas millonarias a las empresas, por lo que confía en que ya no se presente de nueva cuenta

Señalan en San Luis Potosí que el proceso de la crisis económica que ha afectado a la entidad es un tema recurrente y que genera más pérdidas de fuentes de empleo.

SE RESTABLECE EL SERVICIO DE GAS NATURAL

Por otra parte, la compañía Natungo Servicios S.A. de C.V., dio a conocer a los empresarios y demás usuarios pueden comenzar gas natural tras el proceso de reactivación económica que ya se venía trabajando, y que tenía muy buen empuje en el caso particular de San Luis Potosí, por lo que se

Asimismo, dijo que espera que poco a poco las empresas vayan reanudando operaciones, toda vez que varias anunciaran este paro técnico, y que poco a poco se vaya regularizando la economía en la entidad la cual se afectó por la pandemia.

Indicó que, este paro técnico ha sido un dardo grave al proceso de reactivación económica que ya se venía trabajando, y que tenía muy buen empuje en el caso particular de San Luis Potosí, por lo que se

Define el PRI candidatos diputados plurinominales

El actual secretario general de Gobierno, Alejandro Leal Tovias, la funcionaria estatal Martha Rangel y el exfuncionario del DIF Estatal, Gregory López Tovar encabezarán la lista de candidatos a diputados plurinominales para conformar la bancada priista en la LXIII Legislatura, posiciones que dependerán de la cantidad de votos recibidos en las urnas y del trabajo que haga el partido en los diferentes distritos electorales.

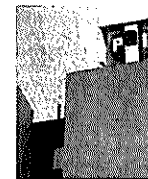

Alejandro Leal Tovias, Martha Rangel y Gregory López Tovar encabezan la lista de candidatos a diputados plurinominales para conformar la bancada priista en la LXIII Legislatura.

Fue la tarde de este lunes 22 de febrero cuando la Comisión Política Permanente del Comité Directivo Estatal del Partido Revolucionario Institucional dio visto bueno a la lista de candidaturas a diputaciones plurinominales, también conocidas como de representación proporcional en las que, habitualmente, son recibidos como el

el caso de la secretaria gen Yolanda Josefina Echavarr contendrá por un distrito de Huasteca y Edmundo Toranzo hará lo mismo en la 2 Media. Según la información proporcionada por las autoridades electorales, los partidos de

JALIL CHALITA ZARUR

EL HERALDO DE SAN LUIS POTOSÍ

Sólo escombros quedarán del PAN en SLP

El blanquiazul desde hace algunos años quedó en manos de jóvenes, integrantes de nuevas generaciones

El Partido Acción Nacional desde hace algunos años quedó en manos de jóvenes, integrantes de nuevas generaciones, asociados por algunos antiguos líderes como Marcelo de los Santos, Alejandro Zapata, Octavio Pedrosa, Sonia Mendoza y algunos otros viejos líderes panistas tanto

hombres como mujeres. Un partido político se integra por sus principios ideológicos, sus estatutos y su plataforma de acción. Pero fundamentalmente de sus militantes que son quienes le dan solidez a un partido político.

Actualmente, el Partido Acción Nacional es el cuarto partido político con más militancia en San Luis Potosí, superado incluso por el Partido del Trabajo (PT), que tiene 11 mil 680 militantes, es decir casi el doble que el PAN, pese a ser un partido con menor presupuesto y peores resultados en elecciones que el partido blanquiazul.

Las determinaciones de los dos últimos presidentes del CDE han venido a colapsar la confianza de los militantes en la dirigencia de este partido.

Ya que Xavier Azuara y su sucesor Francisco Aguilar han tomado abiertamente al PAN como un instrumento de enriquecimiento económico para ellos y sus amigos.

El Partido Acción Nacional (PAN) es uno de los partidos que están viendo una "desbandada" de militantes hacia otros partidos políticos durante este proceso electoral en San Luis Potosí, lo que vendría a "adelgazar" aún más el padrón de militantes del partido blanquiazul, que ya tras la elección de 2018 se vio afectado.

Por todas las tradiciones y malas jugadas de Xavier Azuara. Y las cifras describen por sí solas esta situación: en 2017, según datos del Instituto Nacional Electoral (INE), el PAN tenía 10 mil 156 militantes en San Luis Potosí y para noviembre de 2020,

según la convocatoria que lanzó el propio partido para elegir al candidato a la gubernatura, la cifra de militantes cayó a 6 mil 873, es decir la tercera parte de los militantes renunciaron al partido en tres años, al perder 3 mil 283 militantes.

El cambio de partido político o transfiguración política (políticos que pasan de un partido a otro) se da regularmente en los procesos electorales,

debido a que militantes que no encuentran un espacio para una candidatura en un partido buscan ese espacio en otros partidos, sin embargo, el que haya muchos o pocos militantes que se van de un partido depende de la habilidad de negociación y conciliación de su dirigencia.

Pero el despotismo y soberbia de los dirigentes del PAN en el Estado potosino ha acelerado el abandono de sus militantes para irse a otros partidos políticos o definitivamente apartarse de la actividad política.

En el caso del PAN, este fenómeno ha sido recurrente, dado que hay una división interna cada vez más marcada, como ocurrió en el PRD y como ocurre actualmente en Morelia, que ha sido un partido con poca disciplina, por lo que indudablemente el perder militantes le afecta a estos partidos de cara a la elección del 6 de junio.

La salida de perfiles políticos del Partido Acción Nacional vendrá a "adelgazar" el padrón de militantes del PAN, que ya en 2018 se vio reducido tras la derrota que sufrió este partido a nivel federal, con la victoria de Andrés Manuel López Obrador, sin embargo, las elecciones se ganan más con simpatizantes que con militantes y el tener muchos simpatizantes depende en gran medida del candidato o candidata que presente cada partido político, porque al fin de cuentas son quienes van a emitir el voto.

Medios nacionales dan ventaja a Gallardo rumbo a la gubernatura

Basados en una reciente encuesta publicada por la casa encuestadora De las Heras Demotecnia, medios de circulación nacional como El Universal y Conra Réplica dan una marcada ventaja a Ricardo Gallardo Cardona como abanderado del Partido Verde y del Partido del Trabajo para la gubernatura de San Luis Potosí en la jornada electoral que se estará celebrando el próximo domingo 6 de junio.

De acuerdo con la evaluación en cuestión, el candidato de la coalición Juntos

Hacemos Historia es quien se encuentra en la primera posición de la preferencia electoral y es por quien la mayor cantidad de potosinos muestra su apoyo al manifestarse a su favor el 43 por ciento de la intención del voto, situación que, de resultar verídica, le estaría dando una ventaja casi irreversible de cara a la contienda electoral que, por cierto, aún no inicia periodo de campañas.

En el segundo lugar de las preferencias se encuentra Octavio Pedrosa Galán, abanderado de la coalición Si Por San Luis en donde participan el PRI, el PAN, el PRD y Conciencia Popular, quien sumaría el 31 por ciento de las preferencias. Mónica Rangel, como candidata de Morena, sería el tercer sitio con

el 24 por ciento de la intención de los electores.

El resto de los partidos no alcanzaría ni el dos por ciento de los posibles sufragios.

Según los datos proporcionados por los medios nacionales, el sondeo de la casa encuestadora obtuvo la información antes del 16 de febrero, es decir, justo antes de que Gallardo Cardona se registrara como candidato a gobernador y se aclara que la información tiene una confiabilidad superior al 90 por ciento.

Este lunes 22 de febrero concluyó el periodo para que los partidos políticos registraran a sus candidatos a gobernador, información preliminar detalla que son nueve los perfiles que se estarán disputando el cargo en las campañas que darán inicio los primeros días del mes de marzo.

ENCUESTA REFLEJA SU TRABAJO Y CERCAÑÍA CON LA GENTE: SONIA MENDOZA

"Yo creo que va a ser muy difícil revertir, con todo y lo que hagan los contrarios, revertir este resultado". La diputada local, Sonia Mendoza Díaz consideró que los resultados de la encuesta nacional encuestadora De Las



Va a ser muy difícil revertir, con todo y lo que hagan los contrarios, revertir este resultado, señaló Sonia Mendoza.

Herás Demotecnia, en la que posiciona a Ricardo Gallardo Cardona, candidato a la gubernatura por el Partido Verde Ecologista de México (PVEM) a la cabeza de las preferencias electorales, reflejan su trabajo y cercanía con la gente.

"Yo creo que es una encuesta que refleja lo que está sucediendo en San Luis Potosí nosotros hemos estado permanentemente en campaña y que conocemos el estado, se siente y se percibe el ánimo que existen favor de Ricardo Gallardo, nosotros así

lo hemos percibido en las giras que hemos dado. La congregista de este hecho de que la está acercando para lo en esta campaña me, indica la manera en que está permeando la campaña. Yo creo que se encueja precisamente del se potosinos, (...) antes en las encuestas nosotros viendo que quien en el ascensor para se perfil es precisamente Gallardo".

Un fracaso el sistema con el que se está trabajando en Congreso: OVF

El diputado Oscar Vera Fábregas consideró que el sistema con el que se está trabajando al interior del Congreso ha fracasado y se debe de buscar la forma en llevar las sesiones de trabajo y ordinarias de forma presencial para dar resultados.

Indicó que es necesario conseguir grandes jardines donde solamente estén los 27 diputados, y que cada quien estén al pendiente de sus cosas, para que no tengan que llevar a nadie que les sirva y se tenga el personal meramente esencial.

"Pero no quieren cambiar, es como la escuela creo que el sistema de computación está fracasado, es un año perdido, es mi opinión personal, pero se debe de buscar otra forma de hacer las cosas", aseveró.

Aseguró que la baja en el trabajo legislativo no se debe a los históricos conjuntos a los líderes nacionales de dichos partidos y el estatal Conciencia Popular, seis diputados participarían

SLP requiere de personas con capacidad y sensibilidad para gobernar: Rodríguez Rangel

San Luis Potosí requiere de personas con capacidad y sensibilidad para gobernar, es por ello que me sumo a la campaña de Octavio Pedrosa para gobernador del estado y Enrique Galindo Ceballos para presidente municipal por la coalición "Si por San Luis", profesor Alejandro Rodríguez Rangel presidente de la Asociación civil Héctor Hernández Malahuer y titular de la Secretaría de Deportes del Partido Revolucionario Institucional.

Rodríguez fue invitado a sumarse a la campaña y lo hizo con la más firme convicción. "Quiénes queremos nuestro estado y nuestra ciudad debemos apostarle a que no vaya bien, con un mejor gobierno, con mayor seguridad y eso nos lo garantizan los candidatos por la coalición Si Por San Luis, respaldados por los partidos PAN, PRI, PRD y Conciencia Popular, que hoy en un día histórico conjunto a los líderes nacionales de dichos partidos y el estatal Conciencia Popular, se suma a la campaña de Pedrosa Galán y Galán".



Alejandro Rodríguez Rangel presidente de la ASOCOHEN y titular de la Secretaría de Deportes del PRI, se suma a la campaña de Pedrosa Galán y Galán.

En San Luis queremos seguridad, vivir tranquilos y en paz, que se abata la delincuencia, la drogadicción, los secuestros y las extorsiones y la gente debe hacer un comparativo sobre quienes nos pueden garantizar lo mejor para nuestras familias, señaló.

Por otro lado, reconoció la trayectoria política y profesional de Octavio Pedrosa quien garantiza un buen gobierno para San Luis Potosí, y asimismo, Enrique Galindo Ceballos, quien nos garantiza un

DIRECTIVO

Don Vicente Vilasón
Fundador

Don Rodrigo Vilasón
Presidente

Lic. Alejandro Vilasón
Director General

Sr. Rodrigo Vilasón,
Gerente General

Tels.: 168.11.41
168.11.40

Teléfono de contacto

Anexo publicación impresa de periódico El Expres portada

Rinde titular del IMSS en SLP su primer informe PAG. 06

www.expres.com.mx

Expres

SAN LUIS POTOSÍ

DOMINGO 21 DE FEBRERO DE 2021 | SEMANARIO GRATUITO | NO. 727 | AÑO 34

Voces desde la cárcel
Fundación Renace y la UASLP presentan libro con textos de reclusos.
- Cultura | 30



ENFOQUE EN JÓVENES
CAMPANA DE OCTAVIO PEDROZA CONECTARA CON ELLOS, VIA PLATAFORMAS DIGITALES Y MEDIOS DE COMUNICACION. > SLP Expres | 07



CERCANA A LA GENTE
MÓNICA RANGEL RECORRERÁ SLP PARA ESCUCHAR. "CON EL PUEBLO TODO, SIN EL PUEBLO NADA", SU CONSIGNA. > SLP Expres | 03

EN INTERIORES

SLP EXPRES PAN ME CERRÓ PUERTAS, OTROS LAS ABRIERON

Xavier Nava explica por qué buscará la reelección a través de Morena. Más allá de geometrías políticas, apuesta por buen gobierno. > 05



DE PESO

LANZA SIFIDE 4 PROGRAMAS EN SEXENIO

Impulsamos a jóvenes, emprendedores y nuevos negocios. Christian Meade. > 16

SLP EXPRES

CRECERÁN 2.5% PARTICIPACIONES FEDERALES EN SLP

Podrían llegar cerca de 350 MDP adicionales, por aumento de población que reportó el Censo 2020. > 11

OPINIÓN

- Café Expres > 04
- Retruécanos > 08
- Alpiste Político > 10

SE FORTALECE SECTOR INDUSTRIAL

CRECE 39% INVERSIÓN FORÁNEA EN SLP

○ Pese a la pandemia, la entidad terminó el 2020 como líder de la región Bajío en captación de capitales foráneos. **PAG. 13**



AFIRMA ROY CAMPOS, DE CONSULTA MITOFSKY

CARRERA DE TRES POR LA GUBERNATURA

○ Arrancan al frente Mónica Rangel (Morena) y Octavio Pedroza (Sí por SLP). Ricardo Gallardo (PVEM) podría crecer si se descuidan, según análisis de experto en encuestas. **PAG. 09**



ROY CAMPOS | PRESIDENTE DE CONSULTA MITOFSKY

CARRERA POR LA GUBERNATURA PODRÍA SER DE 3

©Arranca con dos al frente muy parejos, Mónica Rangel y Octavio Pedroza; en un tercer lugar está Ricardo Gallardo, que podría quitarles votos si se descuidan, opina.

POR LUIS JOSUÉ MARTÍNEZ
 redaccion@elxpres.com

La contienda por la gubernatura en San Luis Potosí arranca como una carrera de tres, donde Mónica Rangel, de Morena, y Octavio Pedroza, de la coalición "Sí por San Luis", inician prácticamente empatados, pero con un tercer lugar, Ricardo Gallardo Cardona, del PVEM y PT, que tiene posibilidades de crecer, señaló en entrevista Roy Campos, presidente de Consulta Mitofsky.

"Digamos que empieza con dos al frente muy parejos, pero no se puede negar la fuerza que tiene Gallardo, ya sea por popularidad o el voto duro que aún posee. No es un candidato que se quedará en la penúltima. Si cualquiera de los otros se descuida, él puede crecer", dijo.

Sostuvo que la campaña será una lucha de sistema versus antisistema, en la que la coalición PRI-PAN-PRD buscará defender lo establecido, mientras que Morena intentará implantar la idea de cambio.

"Sí por San Luis" abogará por las instituciones y el sistema, mientras que Morena intentará tomar la plaza para la 4T, pero a la par de eso pugna Gallardo estará al acecho esperando cualquier descuido de los otros para arrebatarse votos.

Sin embargo, dijo que tampoco será fácil para el exalcalde de Salud convencer al grueso del electorado, pues el aspirante del Partido Verde no será visto como un político independiente, la imagen de su partido no es buena y tampoco es considerado un antisistema, "no le será natural robar votos del PRI, PAN y menos de Morena, donde no lo quisieron como candidato, por lo que su crecimiento dependerá mucho de los aciertos y errores de los otros".

AMLO Y LOS TEMAS NACIONALES

Aunque las elecciones de gobernador de SLP estarán marcadas principalmente por temas locales, no se puede negar el peso que tendrá el presidente Andrés Manuel López Obrador y los asuntos de la agenda nacional, dijo Roy Campos.

"AMLO será el elefante en el cuarto, aunque no haga campaña se hablará de él permanentemente. Ningún otro personaje de Morena tiene la legitimidad y credibilidad que él tiene para hablar de la 4T", aseguró Roy Campos. El especialista en procesos políticos sostuvo que el mandatario federal buscará meterse en la elección hasta donde pueda, "el INE tratará de frenarlo, pero no dejará de hacer campaña ni cancelará las mañaneras".

Finalmente, dijo que uno de los temas trascendentales del proceso electoral será la campaña de vacunación del Covid-19, "será el programa social más grande de los últimos años, estará en la conversación y se utilizará políticamente, si es efectivo el presidente lo capitalizará, y si no, la oposición lo empleará para atacar".

Por otro lado, los candidatos opositores en todo el país apelarán a la defensa del equilibrio de poderes, "buscarán hacer campaña bajo la idea de no darle todo el poder al presidente, eso será el principal llamado a los votantes", concluyó.

ESTRATEGIAS

Por otro lado, el experto en comunicación política y procesos electorales dijo que la selección de Mónica Rangel como candidata a la gubernatura y de Xavier Nava por la alcaldía capitalina, demuestra que para la dirigencia nacional de Morena San Luis Potosí es una plaza ajena, "por eso pusieron candidatos externos, para ver qué logran sacar".

"Cuando vemos los candidatos que Morena escogió en todo el país y luego vemos a quienes postularon en San Luis Potosí, se entiende que no ve este estado como una plaza suya, no es Guerrero o Michoacán, por ejemplo. Poner a Mónica Rangel no es necesariamente atractivo para el votante duro de Morena, pero tampoco espanta a los demás; no es extremista, por lo que puede atraer votos de centro", agregó.

No obstante, tampoco hay que minimizar las divisiones internas

en Morena por la designación de la exsecretaria de salud, "esto tiene enojados a muchos militantes, a los cuales el partido debe cuidar, la ventaja, sin embargo, es que no tienen a donde irse".

En ese sentido, enfatizó que la gran figura detrás de todas las candidaturas del Movimiento Regeneración Nacional en el país sigue siendo el presidente López Obrador. "Morena es AMLO, no es Mónica. Su campaña será hablar de la 4T y de López Obrador, se amparará en la figura federal: no voten por mí, sino por el presidente. Y eso puede atraer a muchos simpatizantes de Morena".

Respecto al resto de los partidos, Roy Campos afirmó que, pese al conflicto postelectoral que se vivió al interior del PAN debido a las impugnaciones hechas por Xavier Nava, "fue un buen proceso de selección de candidato, no se pelearon tanto como en

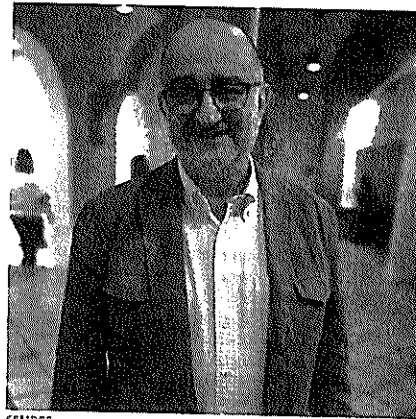

CAMPOS. El resto de los candidatos no juegan a ganar, sino a restar votos.

ARRANCA LA BATALLA 2021

Quedaron definidos los candidatos a la gubernatura de SLP, la contienda podría ser de tres.

► Morena, con Mónica Rangel, y la coalición "Sí por San Luis", con Octavio Pedroza inician al frente... pero si se descuidan el PVEM, con Ricardo Gallardo, les quitará votos.

► PRI-PAN-PRD buscarán defender lo establecido, mientras que Morena intentará implantar la idea de cambio.

► Morena no es Mónica Rangel, sino AMLO. La abanderada hará su campaña hablando de la 4T y del presidente.

enemigo histórico, mientras que Leonel Serrato, morenista y acérrimo crítico de los Gallardo, buscará la presidencia municipal de la capital como aliado del "pollo".

Pese a este clima de ambigüedad partidaria y liviandad ideológica, Roy Campos afirmó que el votante está preparado para votar de forma pragmática. Las ideologías ya no pesan mucho, lo que importa a la hora de tomar decisiones es el mensaje de cada aspirante y el tema de la elección.

"El electorado no es muy ideológico, votan con el que piensa que les va a ir mejor. Por eso se dan las alternancias, partidos salen y luego regresan en todos los cargos y en todos los estados. Ni siquiera Octavio Pedroza, que de todos los candidatos es el más ideologado con su partido llamará a un voto ideológico, sino a uno de no permitir que López Obrador se adueñe del país... Serán campañas pragmáticas", explicó.



El presidente de Consulta Mitofsky dijo que el votante captará de qué se trata la elección, "por ejemplo, cuando pones sobre la mesa una alianza PRI-PAN-PRD le estás diciendo al electorado por qué se unieron, mandas el mensaje de: son ellos o nosotros. Por eso no será una campaña de tres, sino de dos, con un tercero al acecho. Gallardo puede subir, pero Mónica trae a Morena y a López Obrador en el fondo, por lo que sólo un error muy grave la haría caer al tercer puesto".

Reiteró que Pedroza y Rangel iniciaban la contienda como punteros, pero afirmó que es el panista quien tiene mayores posibilidades de crecer, "por su parte, Mónica tiene una base sólida que ella misma puede hacer crecer, el problema es que nunca ha hecho campaña, habrá que ver qué tanto logra conectar".

VOTO PRAGMÁTICO EN SLP

El reciente proceso de selección de candidatos en San Luis Potosí evidenció el pragmatismo de los partidos y actores políticos. Xavier Nava, luego de ser diputado federal por el PRD y alcalde bajo las siglas del PAN, ahora será candidato de Morena. Mónica Rangel, funcionaria estatal priista renunció a su cargo para ser candidata a gobernadora arropada por el partido del presidente López Obrador. El Partido Acción Nacional se alió con el PRI, su otrora

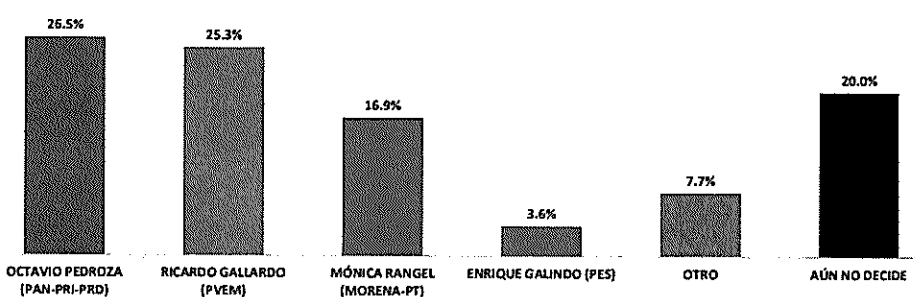
1. Datos	
Fecha de recepción.	Electrónico 22 de febrero de 2021
Quién entrega.	Massive Caller
Quién solicita.	Massive Caller
Quién patrocina.	Massive Caller
Quién ordena.	Massive Caller
Medio de publicación.	Whatsapp, redes sociales (Twitter, Instagram y Facebook)
Fecha de publicación.	22 de febrero de 2021
Original /Copia.	Original
2. Objetivo	
Objetivo(s).	Dar a conocer la intención de voto para las elecciones a Gobernador en 2021 en San Luis Potosí.
Marco muestral.	Números telefónicos aleatorios pertenecientes a la región geográfica del Estado de San Luis Potosí.
Definición de población.	La población objetivo de la encuesta son los ciudadanos adultos (mayores de 18 años) residentes de San Luis Potosí. La muestra utilizada en el estudio está diseñada para reflejar las características de esa población, en términos de su distribución geográfica, sociodemográfica (sexo y edad). "Los resultados reflejan las preferencias electorales y las opiniones de los encuestados al momento de realizar el estudio y son válidos sólo para esa población y fechas específicas."
Procedimiento de selección de unidades.	Aleatorio simple. Programación en infraestructura tecnológica propia en donde se realiza el lanzamiento de llamadas automáticas de forma aleatoria para números fijos y móviles de la población objetivo (hombres y mujeres mayores de 18 años) donde se realizan preguntas grabadas y la persona contesta por medio de su teclado telefónico.
3. Diseño muestral.	
Procedimiento de estimación.	Porcentual
Tamaño y forma de obtención de la muestra.	1000 muestras, números telefónicos pertenecientes a la región geográfica de San Luis Potosí.
Calidad de la estimación (confianza y error máximo de la muestra seleccionada para cada distribución de preferencias o tendencias).	Con un nivel de confianza de 95%, el margen de error teórico es de +/- 3.4 por ciento.
Frecuencia y tratamiento de la no respuesta.	Frecuencia de la no respuesta de 95%, se descarta la no respuesta del marco muestral.
Tasa general de rechazo general a la entrevista.	La tasa de rechazo general a la encuesta fue de 0%.
4. Método	
Método de recolección de la información.	Telefónico

Fecha de recolección de la información.	22 de febrero de 2021.														
5. Procesamiento															
Cuestionario o instrumentos de captación utilizados para generar la información publicada.	Encuesta:  <table border="1" style="margin-top: 10px;"> <caption>Resultados de la encuesta</caption> <thead> <tr> <th>Candidato</th> <th>Porcentaje</th> </tr> </thead> <tbody> <tr> <td>OCTAVIO PEDROZA (PAN-PRI-PRD)</td> <td>26.5%</td> </tr> <tr> <td>RICARDO GALLARDO (PVEM)</td> <td>25.3%</td> </tr> <tr> <td>MÓNICA RANGEL (MORENA-PT)</td> <td>16.9%</td> </tr> <tr> <td>ENRIQUE GALINDO (PES)</td> <td>3.6%</td> </tr> <tr> <td>OTRO</td> <td>7.7%</td> </tr> <tr> <td>AÚN NO DECIDE</td> <td>20.0%</td> </tr> </tbody> </table>	Candidato	Porcentaje	OCTAVIO PEDROZA (PAN-PRI-PRD)	26.5%	RICARDO GALLARDO (PVEM)	25.3%	MÓNICA RANGEL (MORENA-PT)	16.9%	ENRIQUE GALINDO (PES)	3.6%	OTRO	7.7%	AÚN NO DECIDE	20.0%
Candidato	Porcentaje														
OCTAVIO PEDROZA (PAN-PRI-PRD)	26.5%														
RICARDO GALLARDO (PVEM)	25.3%														
MÓNICA RANGEL (MORENA-PT)	16.9%														
ENRIQUE GALINDO (PES)	3.6%														
OTRO	7.7%														
AÚN NO DECIDE	20.0%														
Forma de procesamiento, estimadores e intervalos de confianza.	Los resultados de la encuesta se basan en las respuestas de 1,000 de los encuestados. Los estimadores de razón (proporciones) se calculan utilizando los factores de expansión asociados a cada etapa de muestreo, estimando los totales para cada categoría de respuesta así como los totales que proporcionaron alguna opción de respuesta a cada pregunta para así poder calcular las proporciones.														
Denominación de software utilizado para el procesamiento.	El análisis de los resultados de la encuesta y la obtención de los estimadores de razón y de sus varianzas se hizo utilizando el Paquete Microsoft Office de Windows y el software llamado Maria DB.														
Base de datos electrónico. (SI/NO)	Sí, generada de forma aleatoria en el proceso de inicio muestral.														
6. Autoría y financiamiento															
Persona física o moral:	Moral														
Denominación social.	Massive Caller S.A. de C.V.														
Nombre representante.	Guadalupe García Chavira														
Logotipo.															
Domicilio.	Calle Eduardo Livas Villarreal, número 6156, quinto piso, colonia Mederos, Monterrey, Nuevo León.														
Teléfono.	81 174 75259 /844 160 6696														
Correo electrónico.	lgchavira@massivecaller.com lgchavira@massivecaller.com														

PROCESO ELECTORAL 2020-2021 CEEPAC

Empresa Encuestadora: MASSIVE CALLER



Copatrocinadores. (SI/NO)	No
Factura (SI/NO)	No
Recursos aplicados en monto total.	\$10,000.00 diez mil pesos 00/100 M.N.
7. Respaldo profesional y/o académico	
Asociación a la que pertenece:	No
Estudios en materia. /documentación que acredite especialización.	No
8. Cumplimiento	
Cumple con los criterios de carácter científico (SI/NO)	Sí
Entregó en tiempo, cinco días naturales después de la publicación. (SI/NO)	Sí
Responsable de la publicación.	José Carlos Campos Riojas es fundador de Massive Caller, casa encuestadora que utiliza una herramienta que le permite medir la opinión pública sobre cualquier tema de dominio general de manera rápida y confiable. Ha recibido premios como "Reed Latino Awards" por el mejor uso de call center en campaña electoral y como la mejor aplicación de innovación digital implementada a una campaña electoral. Se anexa el curriculum empresarial y del director para complementar la información mencionada.
9. Principales Resultados	
	Por candidatos a Gobernador del Estado de San Luis Potosí, los resultados se encuentran en la gráfica adjunta. ANEXO IMAGENES

ANEXO ENCUESTA
Fracción San Luis Potosí.

Empresa Encuestadora: DE LAS HERAS DEMOTECNIA 2.0

1. Datos	
Fecha de recepción.	Vía Electrónica 25 de febrero, en forma física 26 de febrero de 2021
Quién entrega.	Alberto López Iglesias apoderado legal de Demotecnia 2.0 S.A. de C.V.
Quién solicita.	Ediciones San Francisco S.A de C.V.
Quién patrocina.	Ediciones San Francisco S.A de C.V.
Quién ordena.	Ediciones San Francisco S.A de C.V.
Medio de publicación.	www.demotecnia.com
Fecha de publicación.	22 de febrero de 2021
Original /Copia.	Original
2. Objetivo	
Objetivo (s)	Conocer las preferencias electorales para la jornada electoral de junio de 2021.
Marco muestral.	Secciones electorales del estado de San Luis Potosí.
Definición de población.	Ciudadanos residentes en el estado de San Luis Potosí con credencial de elector vigente domiciliada en la localidad donde se está realizando la entrevista.
Procedimiento de selección de unidades.	En cada manzana seleccionada se llevó a cabo una selección sistemática de viviendas con arranque aleatorio. Se entrevistó a la persona que acudió a abrir la puerta, siempre y cuando cumpliera con los requisitos descritos en la población objetivo.
3. Diseño muestral.	
Procedimiento de estimación.	Ponderado por lista nominal de cada sección
Tamaño y forma de obtención de la muestra.	Se llevó a cabo una encuesta estatal considerando 1,000 entrevistas. Se clasificaron las secciones en siete estratos, de acuerdo al tipo de competencia electoral registrada en cada sección. A cada estrato se le asignaron tantas entrevistas como las resultantes de multiplicar el número de entrevistas por la proporción de electores que le corresponden. En cada estrato se seleccionaron de manera aleatoria tantas secciones como el resultado de dividir el número de entrevistas que le fueron asignados entre diez, ponderando después por la lista nominal de cada sección. Al interior de cada sección se seleccionaron al azar dos manzanas.
Calidad de la estimación (confianza y error máximo de la muestra seleccionada para cada distribución de preferencias o tendencias).	Con un 95% de confianza, el error estadístico esperado para el estado de San Luis Potosí es de +/- 3.2%.
Frecuencia y tratamiento de la no respuesta.	Para compensar la no-respuesta se seleccionó un tamaño de muestra mayor al necesario.
Tasa general de rechazo general a la entrevista.	Tasa general de rechazo 26.6% Tasa de contactos no exitosos 57.3%
4. Método	
Método de recolección de la información.	Entrevistas cara a cara en vivienda.
Fecha de recolección de la información.	Del 13 al 16 de febrero de 2021.
5. Procesamiento	

Empresa Encuestadora: DE LAS HERAS DEMOTECNIA 2.0

Cuestionario o instrumentos de captación utilizados para generar la información publicada.	Si presenta
Forma de procesamiento, estimadores e intervalos de confianza.	La información se capturó y procesó en un programa de cómputo diseñado ex profeso. Se obtuvieron las frecuencias para todas y cada una de las variables del estudio, con lo cual se estimó la probabilidad de que los entrevistados acudan a votar el día de la elección de acuerdo al Modelo de Inercia y Circunstancia diseñado por María de las Heras y publicado en el libro *"Por quién vamos a votar y por qué" Editorial Aguilar, y en el libro * "USO Y ABUSO DE LAS ENCUESTAS" Editorial Océano. Los resultados se ponderaron por el tamaño proporcional de electores de cada sección, de acuerdo a lo especificado en el apartado "Tamaño y forma de obtención de la muestra".
Denominación de software utilizado para el procesamiento.	Microsoft Excel
Base de datos electrónico. (SI/NO)	Si presenta
6. Autoría y financiamiento	
Denominación social.	Demotecnia 2.0 S.A. de C.V.
Persona física o moral:	Moral
Nombre del representante:	Alberto López Iglesias
Logotipo.	
Domicilio.	Cerro de la Estrella No. 02, Col. Campestre Churubusco, C.P.04200, Alcaldía Coyoacán, Ciudad de México
Teléfono.	55 55 49 34 55
Correo electrónico.	alberto@demotecnia.com
Copatrocinadores. (SI/NO)	No
Factura (SI/NO)	SI
Recursos aplicados en monto total.	\$290,000.00 Doscientos noventa mil pesos 00/100 M.N.
7. Respaldo profesional y/o académico	
Asociación a la que pertenece:	Colegio de Especialistas en Demoscopia y Encuestas, CEDE (miembro fundador); Asociación Mexicana de Agencias de Investigación de Mercado y Opinión Pública, AMAI; American Association for Public Opinion Research, AAPOR; World Association for Public Opinion Research, WAPOR; European Society for Opinion and Marketing Research, ESOMAR.
Estudios en materia. /documentación que acredite especialización.	Sí
8. Cumplimiento	
Cumple con los criterios de carácter científico (SI/NO)	Sí

Empresa Encuestadora: DE LAS HERAS DEMOTECNIA 2.0

Entregó en tiempo, cinco días naturales después de la publicación. (SI/NO)	Sí
9. Principales Resultados	
	ANEXO IMAGENES

ANEXO ENCUESTA Fracción San Luis Potosí.



Estado de San Luis Potosí Estudio de Opinión Pública

Resumen de Resultados

Febrero de 2021

#DeLasHerasTraduceAMéxico

Ficha Técnica

Tipo de Estudio: Cuantitativo en vivienda

Levantamiento: Del 13 al 16 de febrero de 2021

Universo de análisis: Personas mayores de 18 años con credencial de elector

Detalles de planteamiento metodológico:

Se llevó a cabo una encuesta estatal considerando 1,000 entrevistadas.

Las personas a entrevistar se seleccionaron de la siguiente manera:

- Se clasificaron las secciones en siete estratos, de acuerdo al tipo de competencia electoral registrada en cada sección.
- A cada estrato se le asignaron tantas entrevistas como las resultantes de multiplicar 1,000 por la proporción de electores que le corresponden.
- En cada estrato se seleccionaron de manera aleatoria tantas secciones como el resultado de dividir el número de entrevistas que le fueron asignados entre diez, ponderando después por la lista nominal de cada sección. Al interior de cada sección se seleccionaron al azar dos manzanas.
- En cada manzana seleccionada se llevó a cabo una selección sistemática de viviendas con arranque aleatorio. Se entrevistó a la persona que acudió a abrir la puerta, siempre y cuando tuviera credencial de elector domiciliada en el municipio donde se hacia la entrevista.

Resultados para: Con un 95% de confianza, el error estadístico esperado para este estudio es de +/- 3.2%.





Resultados de la Investigación

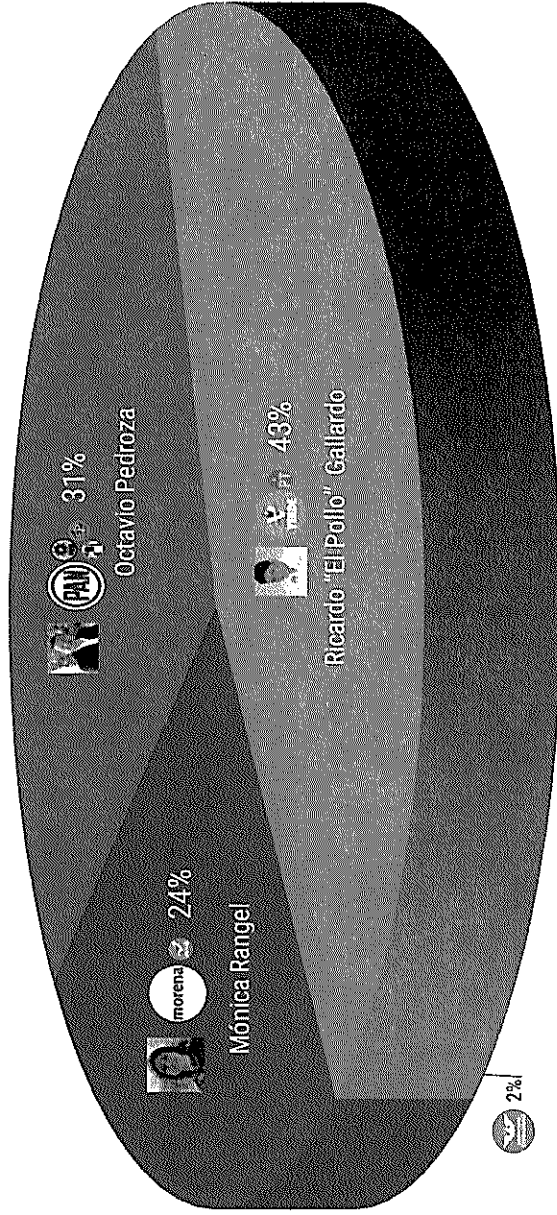

ESCENARIO ELECTORAL MÁS PROBABLE si la elección fuera EN ESTE MOMENTO





Evaluación de Candidatos

	Lo conoce	*Calificación cuantitativa	Mejor Gobernador	Peor Gobernador	Balance
Ricardo "El Pollo" Gallardo 	64%	6.6	38%	16%	22%
Mónica Rangel Martínez 	26%	5.2	17%	22%	-5%
Octavio Pedroza 	22%	6.4	21%	30%	-9%

¿Quién cree que defendería mejor los intereses de usted y su familia?

Ricardo "El Pollo" Gallardo		32%
Mónica Rangel Martínez		21%
Octavio Pedroza		17%
No los conoce		2%
Todos / Cualquiera		2%
Ninguno		9%
No sabe		17%

¿Qué persona ha estado más cerca y al pendiente de los problemas de la gente?

Ricardo "El Pollo" Gallardo		34%
Mónica Rangel Martínez		15%
Octavio Pedroza		13%
No los conoce		2%
Todos / Cualquiera		1%
Ninguno		22%
No sabe		13%

**¿Usted aprueba o desaprueba el desempeño del
Presidente Andrés Manuel López Obrador?**

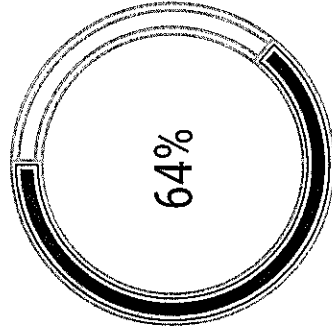

Aprueba

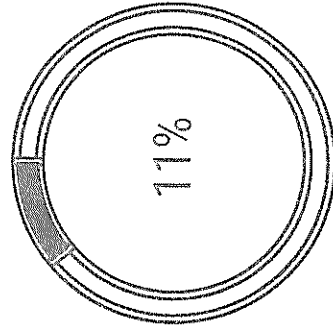

**Ni aprueba, ni
desaprueba**

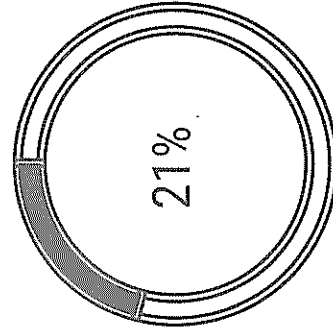

Desaprueba

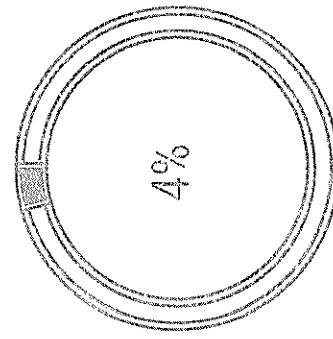

No sabe



¿Usted aprueba o desaprueba el desempeño del Gobernador Juan Manuel Carreras López?

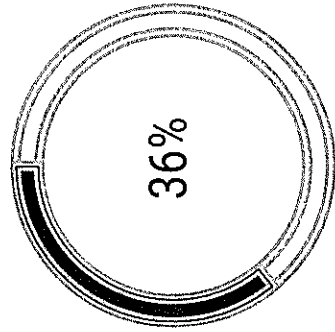

Aprueba

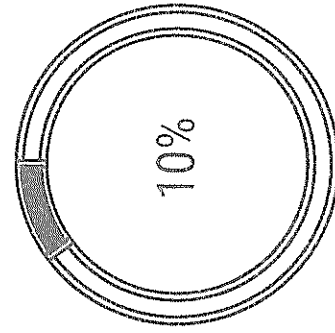

Ni aprueba, ni desaprueba

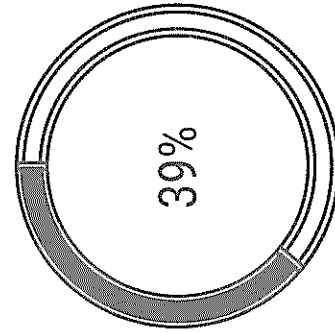

Desaprueba

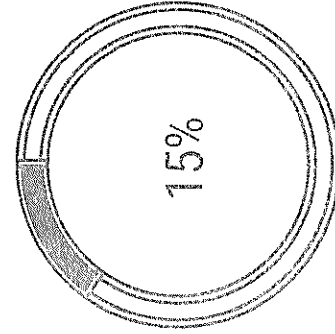

No sabe



¿Cuál de estos problemas le gustaría a usted que le resolvieran primero?

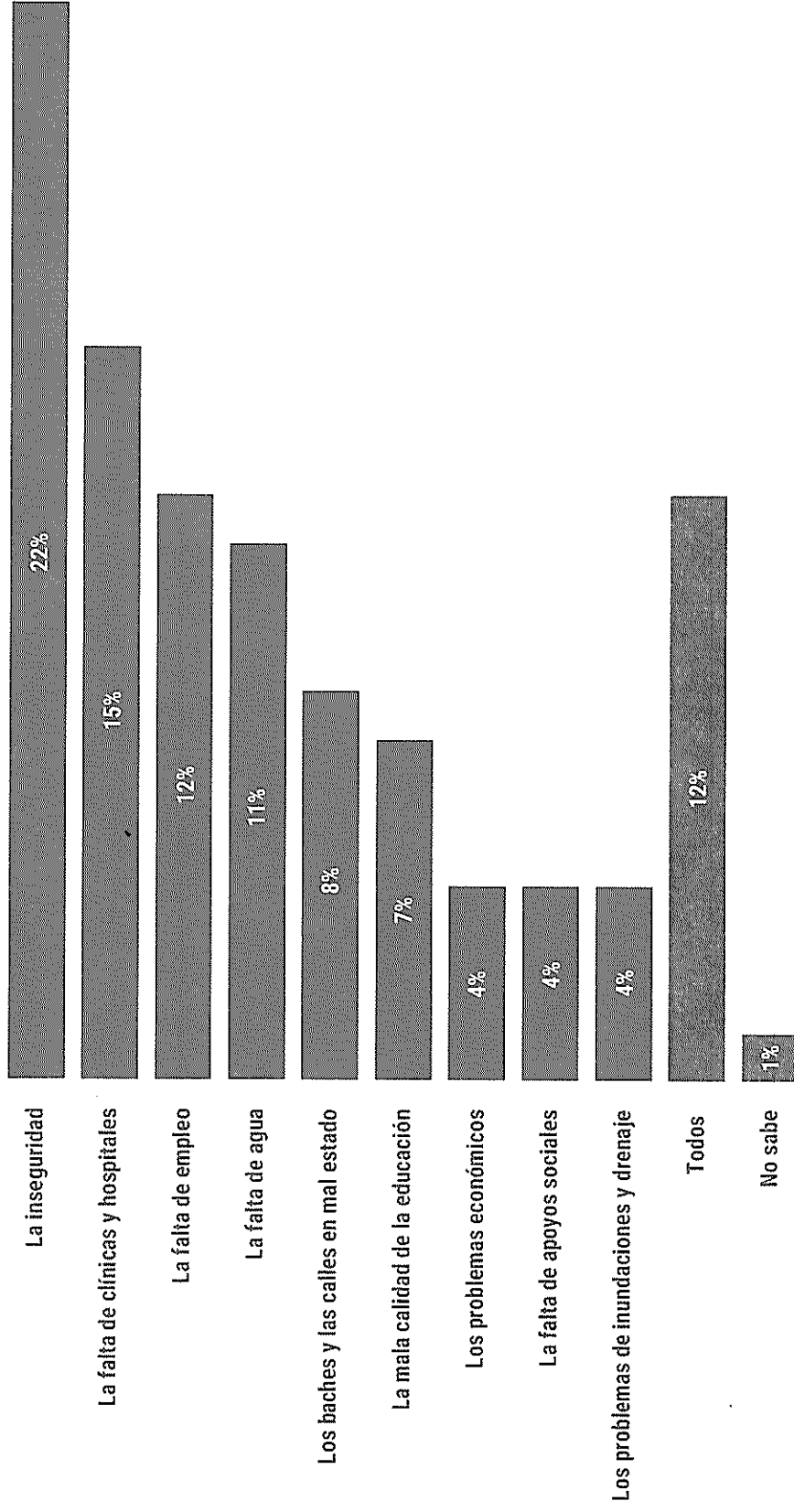

¿Tiene teléfono en casa?

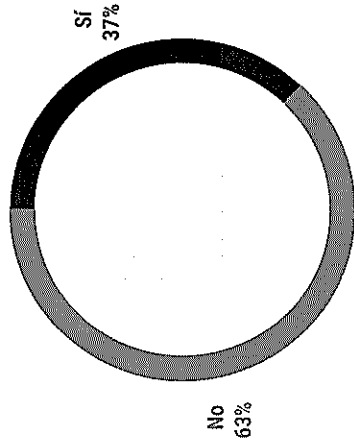

¿Tiene TV por cable o satélite?

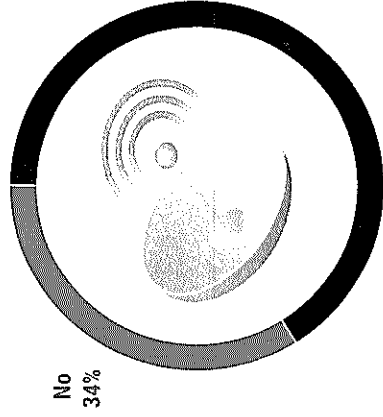

¿Puede acceder a internet a través de una computadora u otro dispositivo?

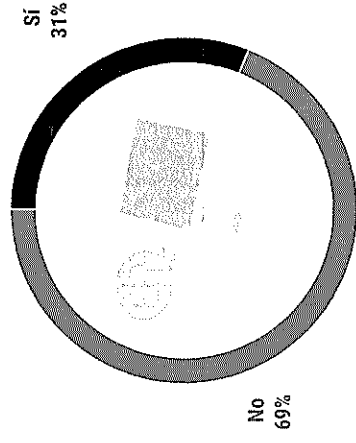

¿Tiene teléfono celular?

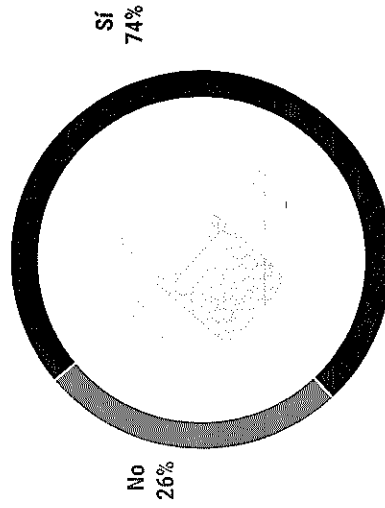

*¿Puede acceder a internet a través de su teléfono celular?

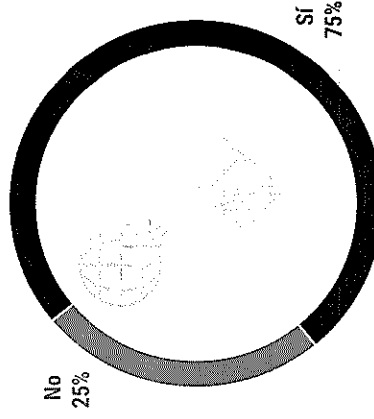

¿Por qué medio es más común que usted se entere de las noticias de su ciudad?

Televisión	53%
Internet y redes sociales	26%
Radio	10%
Periódico	3%
Otro	2%
Todos	1%
Ninguno	4%
No sabe / No recuerda	1%



Independientemente del medio por el que se informa, ¿cuál es el medio de comunicación en el que usted confía más?

Televisión	53%
Internet y redes sociales	22%
Radio	10%
Periódico	3%
En todos	1%
En ninguno	7%
No sabe	4%





DE LAS HERAS
DEMOTECNIA

#DeLasHerasTraduceAMéxico

ENCUESTA TELEFÓNICA ESTATAL

- INTENCIÓN DE VOTO PARA ELEGIR GOBERNADOR

iDa click en el ícono de Whatsapp o Telegram para recibir esta encuesta directamente a tu celular!

ENCUESTAS REALIZADAS	M. E.
1000	+/- 3.4%



Massive Caller Whatsapp: 81 1778 1079

Correo: carlos.campos.riojas@massivecaller.com 1



D.R., (C) MASSIVE CALLER S.A DE C.V., 2021.
Se autoriza la reproducción al hacer referencia del autor, salvo aplique veda electoral al contenido.

SI HOY FUERA LA ELECCIÓN PARA ELEGIR GOBERNADOR EN SAN LUIS POTOSÍ, ¿POR CUÁL PARTIDO O CANDIDATO VOTARÍA USTED?

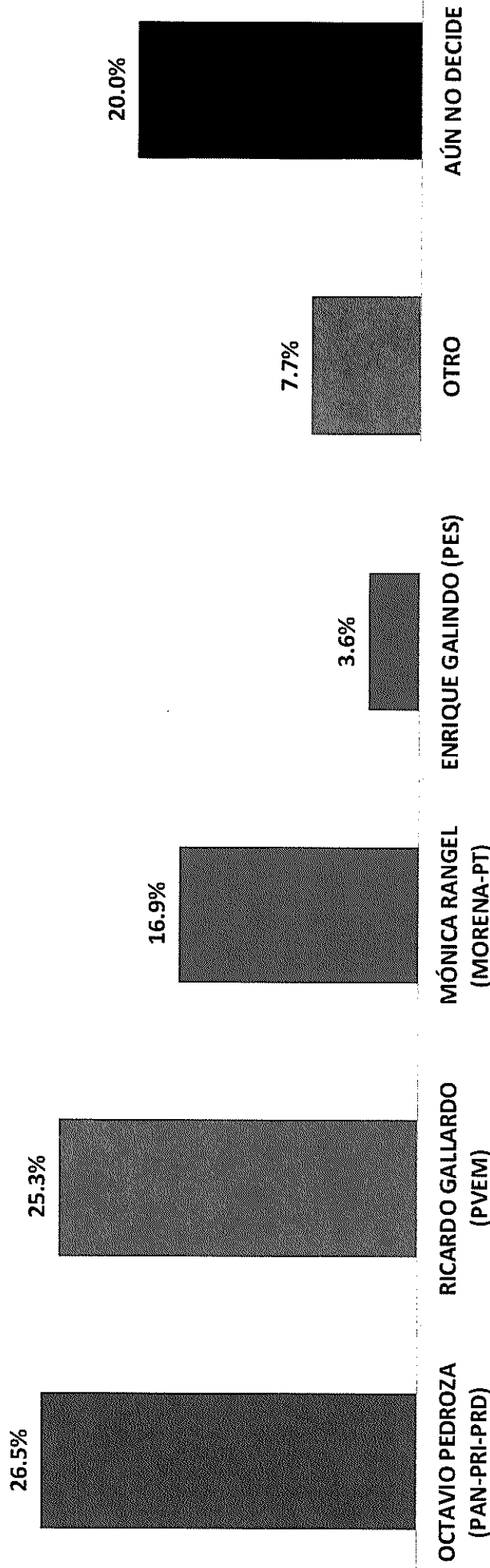

ENCUESTAS REALIZADAS	M. E.
1000	+/- 3.4%

Massive Caller Whatsapp: 81 1778 1079
Correo: carlos.campos.riojas@massivecaller.com 22



D.R., (C) MASSIVE CALLER S.A DE C.V., 2021.
Se autoriza la reproducción al hacer referencia del autor, salvo aplique veda electoral al contenido.

SI HOY FUERA LA ELECCIÓN PARA ELEGIR GOBERNADOR EN SAN LUIS POTOSÍ, ¿POR CUÁL PARTIDO O CANDIDATO VOTARÍA USTED?

TRACKING

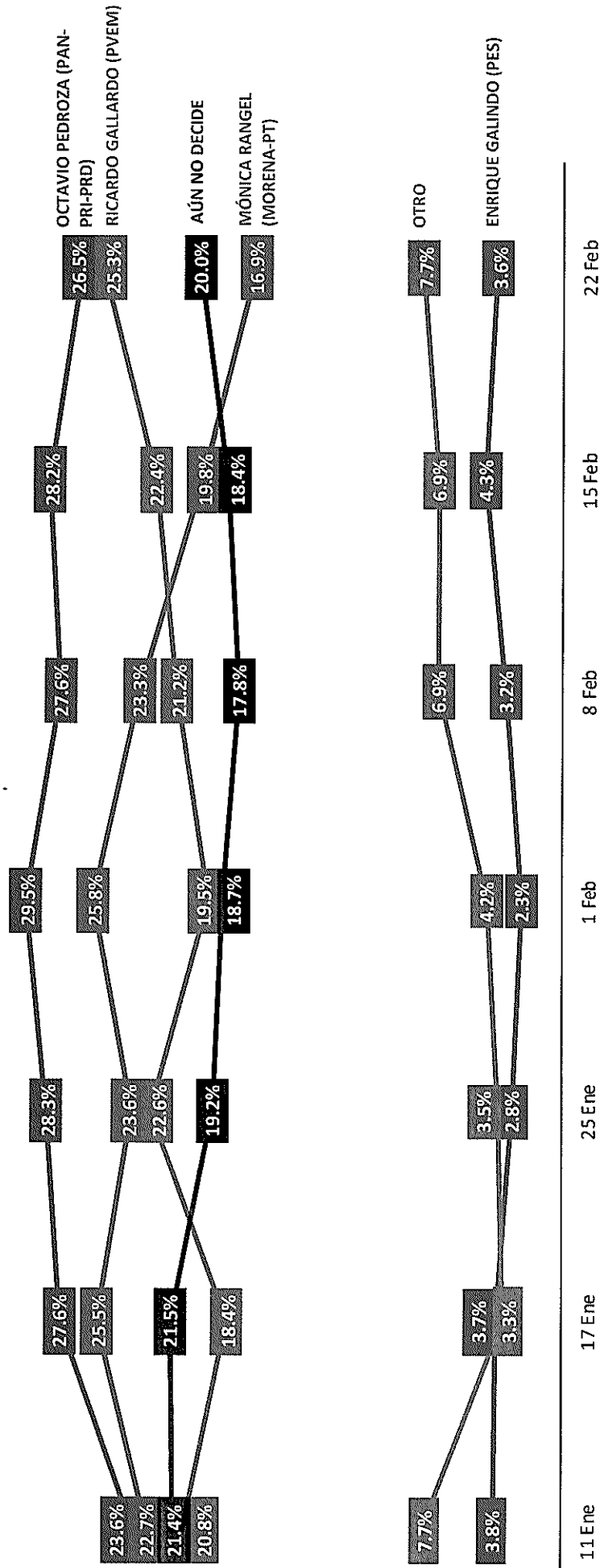

ENCUESTAS REALIZADAS	M/E
1000	+/- 3.4%



Massive Caller Whatsapp: 81 1778 1079
Correio: carlos.campos.riojas@massivecaller.com 23



D.R., (C) MASSIVE CALLER S.A DE C.V., 2021.
Se autoriza la reproducción al hacer referencia del autor, salvo aplique veda electoral al contenido.

METODOLOGÍA



TIPO DE ENCUESTAS
Telefónica



POBLACIÓN OBJETIVO
H y M, +18 años



TIPO DE MUESTREO

Representativo-Cuantitativo **Números en Estados**

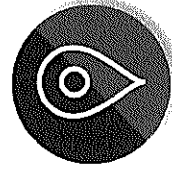

MARCO MUESTRAL

MECÁNICA DE LEVANTAMIENTO:

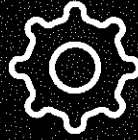

Las encuestas fueron levantadas mediante la técnica de "robot" en grabaciones enviadas a los hogares que son contestadas por el propio entrevistado - realizando las llamadas en forma aleatoria a fin de que sean representativas. Frecuencia de no respuesta de 0% y tasa de rechazo del 95%. No incluye métodos de estimación de resultados.

22 DE FEBRERO DE 2021

Fecha del último levantamiento

MASSIVECALLER

Empresa que levantó las encuestas

1000

No. de encuestas levantadas

+/- 3.4%

Margen de error estadístico

ENCUESTAS REALIZADAS	M. E.
1000	+/- 3.4%



Encuesta patrocinada por MASSIVE CALLER S. A. DE C. V.

Massive Caller Whatsapp: 81 1778 1079

Correo: carlos.campos.riojas@massivecaller.com 32



D.R., (C) MASSIVE CALLER S.A DE C.V., 2021.
Se autoriza la reproducción al hacer referencia del autor, salvo aplique veda electoral al contenido.